



AMS
Meble Biurowe



CENNIK 2021

OBOWIĄZUJE OD 01.08.2021

TILDA
MEBLE

Biurka	3
• Stand	3
• Rant / Novo	7
• Event	9
• Omix	13
• Agat	17
• Agat B	20
• Wood	23
Kontenery	26
• Podporowe	26
• Biurowe	28
• Dodatki do biurek	30
Meble gabinetowe	34
• Classic	34
Stoły konferencyjne	38
• Płytowe	38
• Stelażowe	40
• Rama A	42
Stoliki okolicznościowe	44
Szafy i regały	46
• Regały NEXT	51
Lady recepcyjne	57
Meble kuchenne	59
Dekory i kolorystyka	63

STAND OFFICE LINE

Blat wykonany z płyty melaminowanej obustronnie o klasie higieniczności E1, o grubości 25 mm.

Kolorystyka blatu według próbnika płyt melaminowanych AMS

Rama w całości lakierowana proszkowo.

Kolorystyka stelaża:

- alu (RAL 9006), czarny (RAL9005)
- grafit (RAL 7024), biały (RAL 9016)

Krawędź blatu wykończona PCV o grubości 2mm





Noga zakończona regulatorem o zakresie regulacji 0-20 mm

Konstrukcja stelaża:
spawano- skręcana

Noga wykonana z profilu zamkniętego o przekroju kwadratowym 50x50 mm i grubości 2 mm, lakierowana proszkowo

STAND

WIDOK	głębokość (A)	długość (L)	SYMBOL	CENA netto (PLN)
 <p>Biurko jednoosobowe wolnostojące</p>	700	1200	BS1	568,00
		1400	BS2	612,00
		1600	BS3	658,00
	800	1200	BS4	608,00
		1400	BS5	642,00
		1600	BS6	684,00

WIDOK	głębokość (A)	długość (L)	SYMBOL	CENA netto (PLN)
 <p>Biurko jednoosobowe podporowe</p>	700	1400	BS7	522,00
		1600	BS8	557,00
		1800	BS9	595,00
	800	1400	BS10	546,00
		1600	BS11	584,00
		1800	BS12	626,00

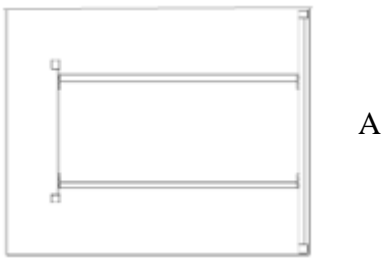
WIDOK	głębokość (A)	długość (L)	SYMBOL	CENA netto (PLN)
 <p>Biurko dwuosobowe podporowe</p>	1400	1400	BS13	920,00
		1600	BS14	972,00
		1800	BS15	1020,00
	1600	1400	BS16	976,00
		1600	BS17	1028,00
		1800	BS18	1084,00

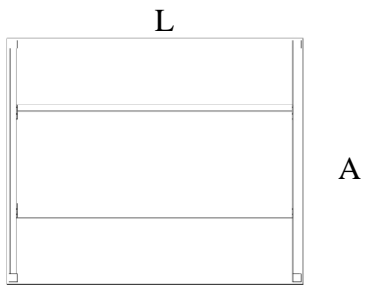
WIDOK	głębokość (A)	długość (L)	SYMBOL	CENA netto (PLN)
 <p>Biurko dwuosobowe wolnostojące</p>	1400	1400	BS19	1044,00
		1600	BS20	1094,00
	1600	1400	BS21	1108,00
		1600	BS22	1161,00

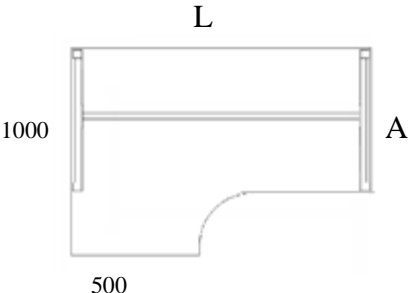
WIDOK	głębokość (A)	długość (L)	SYMBOL	CENA netto (PLN)
 <p>Biurko jednoosobowe kształtowe</p>	700	1400	BS23	748,00
		1600	BS24	782,00
	800	1400	BS25	810,00
		1600	BS26	860,00

Biurka narożne wymagają dodatkowej podpory (noga NO, NK lub kontener).



notatnik

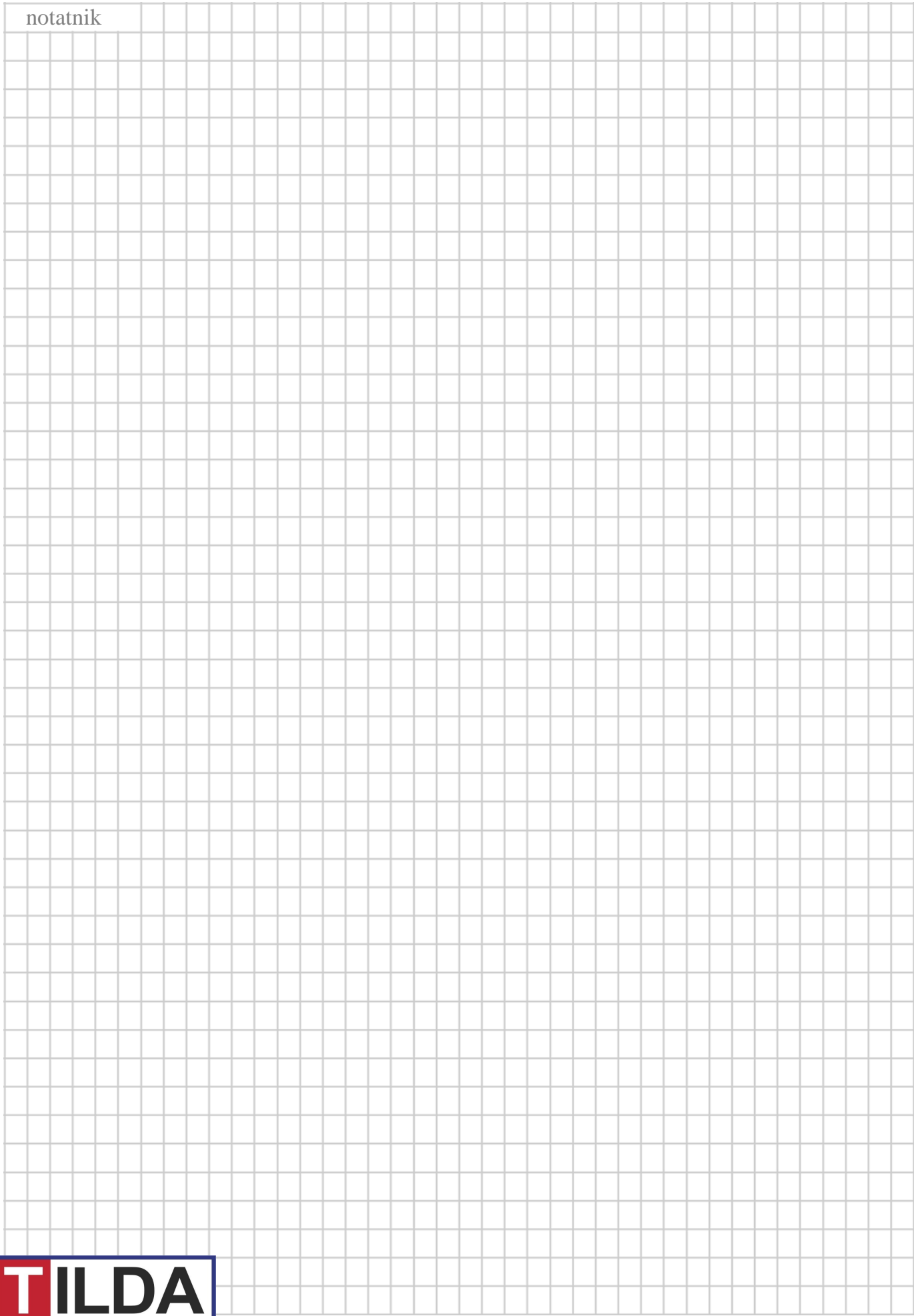

RANT OFFICE LINE

NOVO OFFICE LINE

Blat wykonany z płyty melaminowanej obustronnie o klasie higieniczności E1, o grubości 25 mm.

Kolorystyka blatu według próbnika płyt melaminowanych AMS

Krawędź blatu wykończona PCV o grubości 2 mm

Stelaż ramowy, rama spawano-skręcana.

Profil ramy 40x20 mm

Rama w całości lakierowana proszkowo.

Kolorystyka stelaża:

– alu (RAL 9006)

– grafit (RAL 7024), biały

(RAL 9016), czarny (RAL 9006)

Noga zakończona regulatorem o zakresie regulacji 0-20 mm.

Konstrukcja stelaża spawano- skręcana

Noga wykonana z profilu zamkniętego o przekroju kwadratowym 50x50 mm RANT/okrągła \varnothing 50 NOVO i grubości 2 mm, lakierowana proszkowo

RANT

WIDOK	głębokość (A)	długość (L)	SYMBOL	CENA netto (PLN)
<p>L</p>  <p>Biurko jednoosobowe wolnostojące</p>	700	1200	BRK1	596,00
		1400	BRK2	634,00
		1600	BRK3	676,00
	800	1200	BRK4	630,00
		1400	BRK5	678,00
		1600	BRK6	720,00

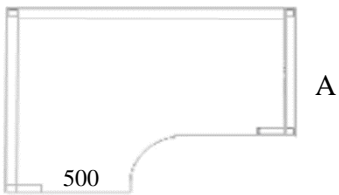
WIDOK	głębokość (A)	długość (L)	SYMBOL	CENA netto (PLN)
<p>Biurko lewostronne L / Biurko prawostronne P</p> <p>L</p>  <p>Biurko jednoosobowe kształtowe</p>	700	1400	BRK7	770,00
		1600	BRK8	808,00
	800	1400	BRK9	828,00
		1600	BRK10	872,00

BIURKA NAROŻNE NIE WYMAGAJĄ DODATKOWEJ PODPORY

NOVO

WIDOK	głębokość (A)	długość (L)	SYMBOL	CENA netto (PLN)
<p>L</p>  <p>Biurko jednoosobowe wolnostojące</p>	700	1200	BNO1	608,00
		1400	BNO2	646,00
		1600	BNO3	674,00
	800	1200	BNO4	644,00
		1400	BNO5	685,00
		1600	BNO6	728,00

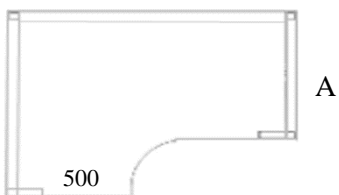
WIDOK	głębokość (A)	długość (L)	SYMBOL	CENA netto (PLN)
<p>Biurko lewostronne L / Biurko prawostronne P</p> <p>L</p>  <p>Biurko jednoosobowe kształtowe</p>	700	1400	BNO7	785,00
		1600	BNO8	824,00
	800	1400	BNO9	844,00
		1600	BNO10	886,00

BIURKA NAROŻNE NIE WYMAGAJĄ DODATKOWEJ PODPORY.

EVENT OFFICE LINE

Blat wykonany z płyty melaminowanej obustronnie o klasie higieniczności E1, o grubości 25 mm.
Kolorystyka blatu według próbnika płyt melaminowanych AMS

Rama w całości lakierowana proszkowo. Kolorystyka stelaża:
– alu (RAL 9006)
– grafit (RAL 7024), biały (RAL 9016), czarny (RAL 9006)

Krawędź blatu wykończona PCV o grubości 2 mm





Noga wykonana z profilu zamkniętego o przekroju prostokątnym 60x20 mm i grubości 2 mm, lakierowana proszkowo.
Konstrukcja stelaża spawano- skręcana

Noga zakończona regulatorem o zakresie regulacji 0-20 mm

WIDOK	głębokość (A)	długość (L)	SYMBOL	CENA netto (PLN)
 <p>Biurko jednoosobowe wolnostojące</p>	700	1200	BV1	676,00
		1400	BV2	718,00
		1600	BV3	748,00
	800	1200	BV4	705,00
		1400	BV5	746,00
		1600	BV6	782,00

WIDOK	głębokość (A)	długość (L)	SYMBOL	CENA netto (PLN)
 <p>Biurko jednoosobowe podporowe</p>	700	1400	BV7	565,00
		1600	BV8	582,00
		1800	BV9	630,00
	800	1400	BV10	610,00
		1600	BV11	655,00
		1800	BV12	688,00

WIDOK	głębokość (A)	długość (L)	SYMBOL	CENA netto (PLN)
 <p>Biurko dwuosobowe podporowe</p>	1400	1400	BV13	994,00
		1600	BV14	1032,00
		1800	BV15	1082,00
	1600	1400	BV16	1056,00
		1600	BV17	1124,00
		1800	BV18	1178,00

WIDOK	głębokość (A)	długość (L)	SYMBOL	CENA netto (PLN)
 <p>Biurko dwuosobowe wolnostojące</p>	1400	1400	BV19	1208,00
		1600	BV20	1242,00
	1600	1400	BV21	1308,00
		1600	BV22	1372,00

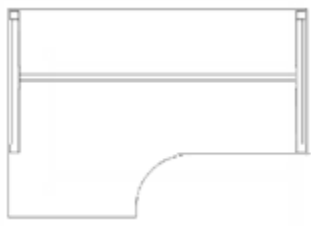
WIDOK	głębokość (A)	długość (L)	SYMBOL	CENA netto (PLN)
 <p>Biurko jednoosobowe kształtowe</p>	700	1400	BV23	825,00
		1600	BV24	858,00
	800	1400	BV25	896,00
		1600	BV26	939,00

BIURKA NAROŻNE WYMAGAJĄ DODATKOWEJ PODPORY (NOGA NO, NK LUB KONTENER)



notatnik

OMIX OFFICE LINE

Błat wykonany z płyty melaminowanej obustronnie o klasie higieniczności E1, o grubości 25 mm.

Kolorystyka blatu według próbnika płyt melaminowanych AMS

Rama w całości lakierowana proszkowo.

Kolorystyka stelaża:

- alu (RAL 9006)

- grafit (RAL 7024), biały

(RAL 9016), czarny (RAL 9006)

Krawędź blatu wykończona PCV o grubości 2 mm





Noga wykonana z profilu zamkniętego o przekroju prostokątnym 60 x 20 mm i grubości 2 mm, lakierowana proszkowo. Konstrukcja stelaża spawano- skręcana

Noga zakończona regulatorem o zakresie regulacji 0-20 mm

WIDOK	głębokość (A)	długość (L)	SYMBOL	CENA netto (PLN)
 <p>Biurko jednoosobowe wolnostojące</p>	700	1200	BO1	790,00
		1400	BO2	832,00
		1600	BO3	862,00
	800	1200	BO4	826,00
		1400	BO5	858,00
		1600	BO6	898,00

WIDOK	głębokość (A)	długość (L)	SYMBOL	CENA netto (PLN)
 <p>Biurko jednoosobowe podporowe</p>	700	1400	BO7	687,00
		1600	BO8	720,00
		1800	BO9	768,00
	800	1400	BO10	716,00
		1600	BO11	752,00
		1800	BO12	808,00

WIDOK	głębokość (A)	długość (L)	SYMBOL	CENA netto (PLN)
 <p>Biurko dwuosobowe podporowe</p>	1400	1400	BO13	1240,00
		1600	BO14	1284,00
		1800	BO15	1340,00
	1600	1400	BO16	1282,00
		1600	BO17	1326,00
		1800	BO18	1378,00

WIDOK	głębokość (A)	długość (L)	SYMBOL	CENA netto (PLN)
 <p>Biurko dwuosobowe wolnostojące</p>	1400	1400	BO19	1388,00
		1600	BO20	1426,00
	1600	1400	BO21	1492,00
		1600	BO22	1558,00

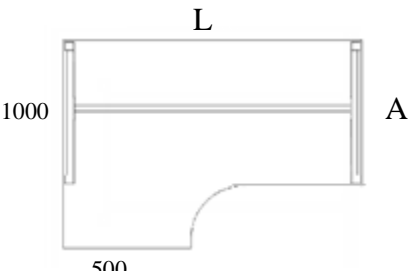
WIDOK	głębokość (A)	długość (L)	SYMBOL	CENA netto (PLN)
 <p>Biurko jednoosobowe kształtowe</p>	700	1400	BO23	942,00
		1600	BO24	974,00
	800	1400	BO25	1014,00
		1600	BO26	1054,00

BIURKA NAROŻNE WYMAGAJĄ DODATKOWEJ PODPORY (NOGA NO, NK LUB KONTENER)



notatnik



AGAT OFFICE LINE

Rama w całości lakierowana proszkowo.

Kolorystyka stelaża:

alu (RAL 9006), biały (RAL 9016)

czarny (RAL 9005), grafit (RAL 7024)

Błat wykonany z płyty melaminowanej obustronnie o klasie higieniczności E1, o grubości 25 mm.

Kolorystyka blatu według próbnika płyt melaminowanych AMS

Krawędź blatu wykończona PCV o grubości 2 mm

Noga zakończona regulatorem o zakresie regulacji 0-20 mm

Noga ergonomiczna w kształcie litery „T”. Lakierowana proszkowo. Prowadzenie kabli pionowe. Połączenie nóg za pomocą łączyny płytowej.

WIDOK	głębokość (A)	długość (L)	SYMBOL	CENA netto (PLN)
<p style="text-align: center;">L</p>  <p style="text-align: right;">A</p> <p>Biurko jednoosobowe wolnostojące</p>	700	1200	BA1	560,00
		1400	BA2	588,00
		1600	BA3	646,00
	800	1200	BA4	642,00
		1400	BA5	674,00
		1600	BA6	718,00

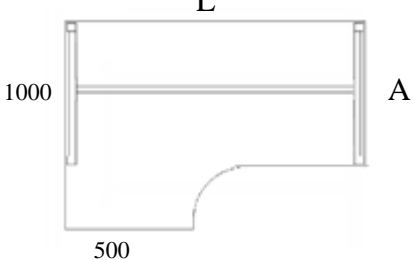
WIDOK	głębokość (A)	długość (L)	SYMBOL	CENA netto (PLN)
<p>Biurko lewostronne L / Biurko prawostronne P</p>  <p style="text-align: right;">A</p> <p style="text-align: center;">500</p> <p>Biurko jednoosobowe kształtowe</p>	700	1400	BA7	742,00
		1600	BA8	790,00
	800	1400	BA9	768,00
		1600	BA10	822,00

BIURKA NAROŻNE WYMAGAJĄ DODATKOWEJ PODPORY (NOGA NO, NK LUB KONTENER)



notatnik



WOOD OFFICE LINE

Blat i noga wykonana z płyty melaminowanej obustronnie o klasie higieniczności E1, o grubości 25 mm.

Kolorystyka blatu według próbnika płyt melaminowanych AMS

Krawędź blatu wykończona PCV o grubości 2 mm



Noga zakończona regulatorem o zakresie regulacji 0-20 mm, cofnięta pod blat 50 mm

WIDOK	głębokość (A)	długość (L)	SYMBOL	CENA netto (PLN)
 <p>Biurko jednoosobowe wolnostojące</p>	700	1200	BW1	380,00
		1400	BW2	410,00
		1600	BW3	435,00
		1800	BW4	485,00
	800	1200	BW5	424,00
		1400	BW6	478,00
		1600	BW7	512,00
		1800	BW8	554,00

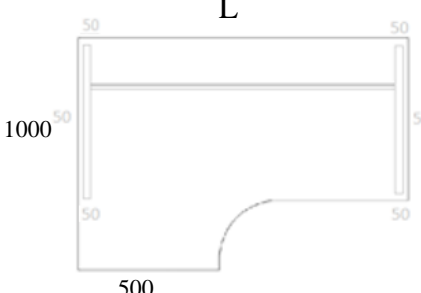
WIDOK	głębokość (A)	długość (L)	SYMBOL	CENA netto (PLN)
 <p>Biurko jednoosobowe kształtowe</p>	700	1400	BW9	547,00
		1600	BW10	602,00
		1800	BW11	674,00
	800	1400	BW12	608,00
		1600	BW13	672,00
		1800	BW14	713,00

BIURKA NAROŻNE WYMAGAJĄ DODATKOWEJ PODPORY (NOGA NO, NK LUB KONTENER)



notatnik

KONTENERY PODPOROWE

DO BIUREK OMIX, STAND i EVENT

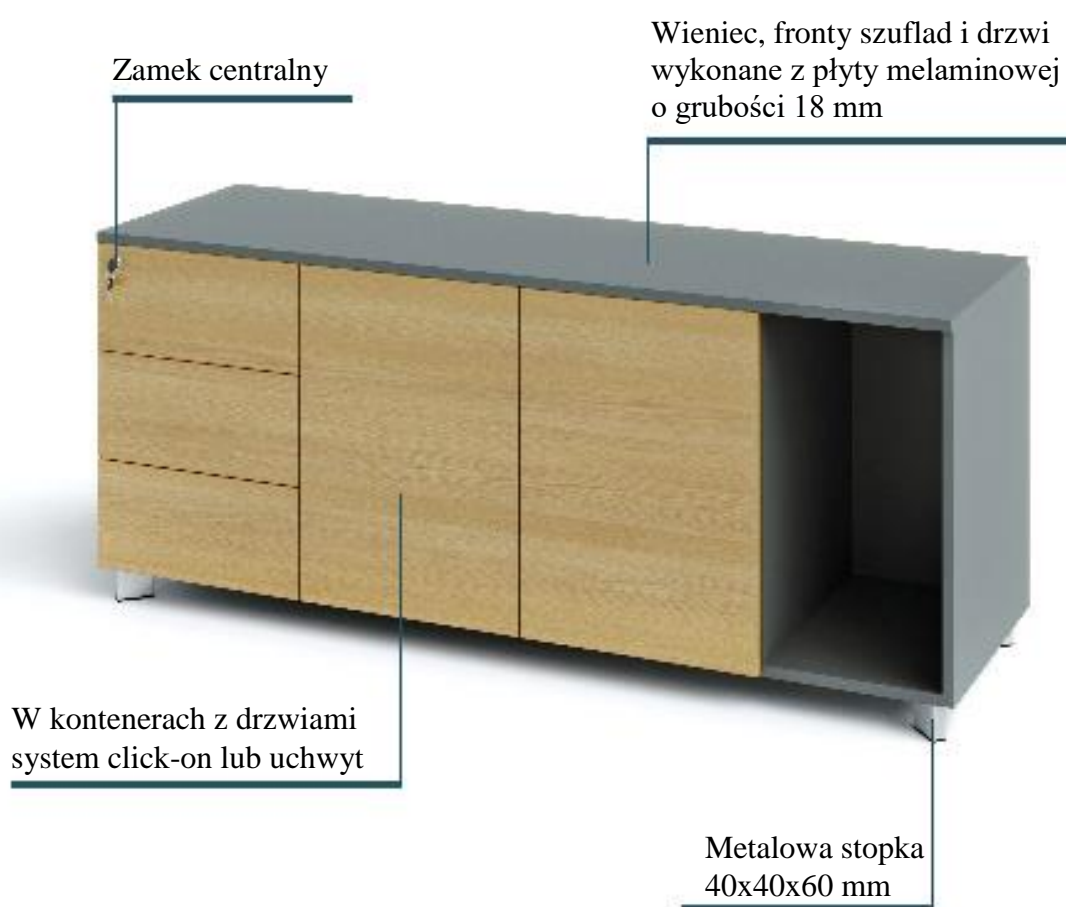

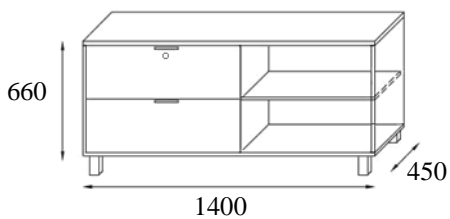

Netto	KP1 A	KP1 B
CENA (PLN)	992,00	1209,00

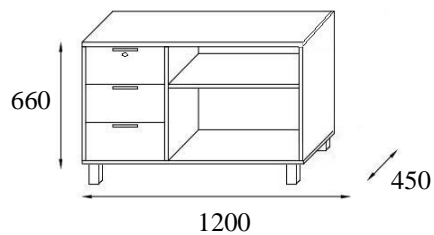

Netto	KP2 A	KP2 B
CENA (PLN)	908,00	1036,00

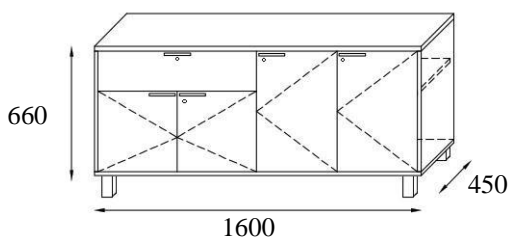

Netto	KP3 A	KP3 B
CENA (PLN)	1130,00	1272,00

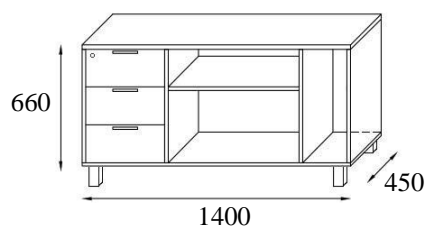

Netto	KP4 A	KP4 B
CENA (PLN)	1020,00	1228,00

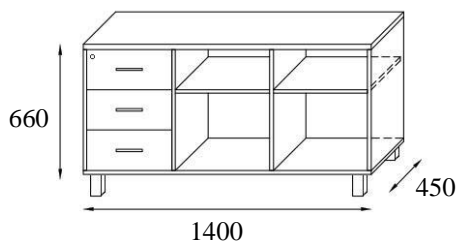

Netto	KP5 A	KP5 B
CENA (PLN)	1054,00	1272,00

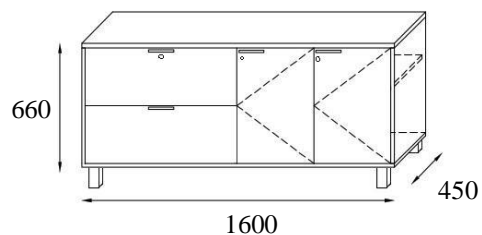

Netto	KP6 A	KP6 B
CENA (PLN)	1172,00	1314,00

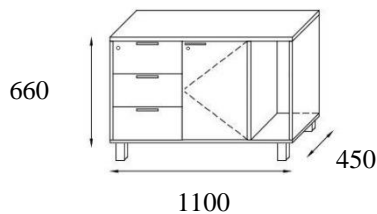

Netto	KP7 A	KP7 B
CENA (PLN)	984,00	1196,00

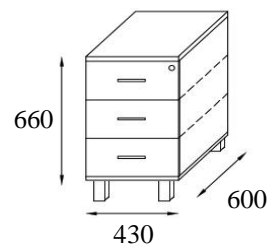

Netto	KP8 A	KP8 B
CENA (PLN)	638,00	695,00

A - prowadnica rolkowa

B - prowadnica samo domykająca/ prowadnica push to open (samo otwierająca)

KONTENERY BIUROWE

Wieniec z płyty 25 mm,
fronty szuflad, drzwi i plecy
wykonane z płyty melaminowej
o grubości 18 mm

Zamek centralny i uchwyt w kontenerach
z szufladami w standardzie, prowadnice
szuflad kulkowe z pełnym wysuwem
i domykiem lub rolkowe



W kontenerach z drzwiami
system click-on lub uchwyt

Stopka z regulacją
27 mm lub kółka,
w tym dwa z hamulcem

*Kontenery bez uchwytowe:

Prowadnice rolkowe, listwa aluminiowa po obu stronach umożliwiającą otwarcie szuflad

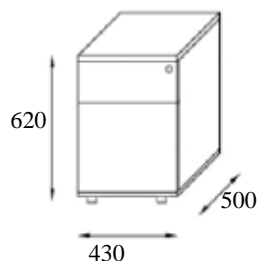

netto	*KB1	
CENA (PLN)	442,00	

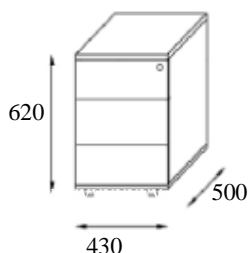

netto	*KB2	
CENA (PLN)	506,00	

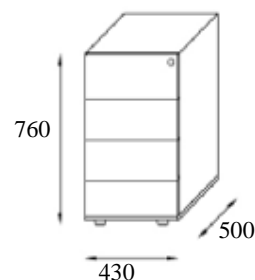

netto	*KB1	
CENA (PLN)	660,00	

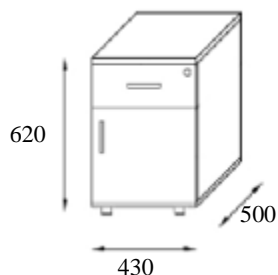

netto	K1 A	K1 B
CENA (PLN)	420,00	468,00

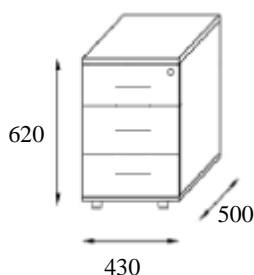

netto	K2 A	K2 B
CENA (PLN)	473,00	638,00

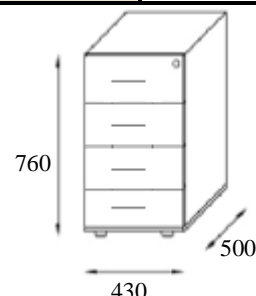

netto	K3 A	K3 B
CENA (PLN)	642,00	812,00

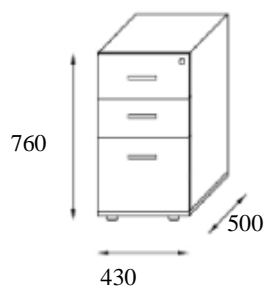

netto	K4 A	K4 B
CENA (PLN)	612,00	760,00

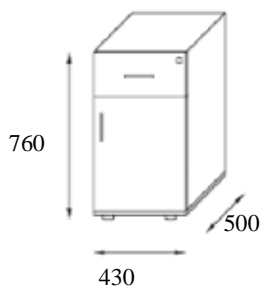

netto	K5 A	K5 B
CENA (PLN)	468,00	563,00

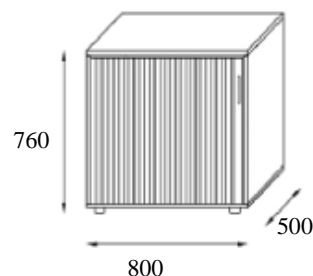

netto	KZ1 A
CENA (PLN)	*904,00

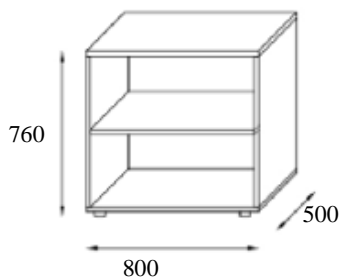

netto	KD1 A
CENA (PLN)	468,00

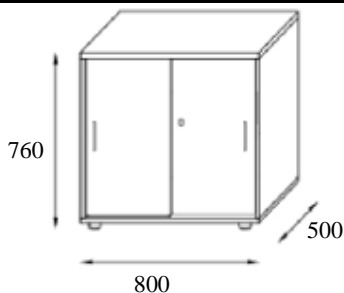

netto	KD2A
CENA (PLN)	746,00

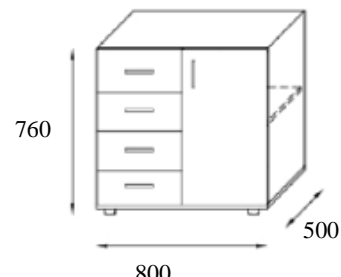

netto	KD3 A	KD3 B
CENA (PLN)	922,00	1178,00

netto	Zamek do żaluzji w opcji	ZZ
CENA (PLN)	60,00	
netto	Piórnik nakładany (organizer)	czarny
CENA (PLN)	66,00	PM

A - prowadnica rolkowa

B- prowadnica kulkowa z pełnym wysuwem samo domykająca lub prowadnica push to open (samo otwierająca)

*- kontener z żaluzją bez zamka

PRZEGRODY DO BIUREK

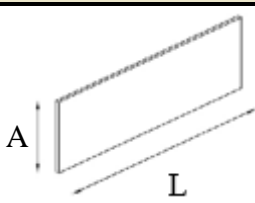
WIDOK z opisem		wysokość (A)	długość (L)	SYMBOL	CENA netto (PLN)
	- Płyta laminowana 18 mm - Blachy montażowe	425	1200	PP1	152,00
			1400	PP2	163,00
			1600	PP3	176,00

PANELE PŁYTOWE

do biurek dwuosobowych lub pojedynczych zestawionych (z kompleksem okuć do montażu)

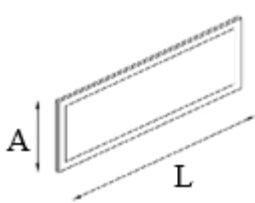
WIDOK z opisem		wysokość (A)	długość (L)	SYMBOL	CENA netto (PLN)
	- Płyta laminowana 18 mm - Nakładka tapicerowana z obu stron	425	1200	PD1	468,00
			1400	PD2	552,00
			1600	PD3	602,00

PANELE PŁYTOWE OBUSTRONNIE TAPICEROWANE

do biurek dwuosobowych lub pojedynczych zestawionych

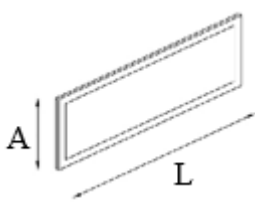
WIDOK z opisem		wysokość (A)	długość (L)	SYMBOL	CENA netto (PLN)
	- Płyta laminowana 18 mm - Nakładka tapicerowana z jednej strony	425	1200	PJ1	334,00
			1400	PJ2	373,00
			1600	PJ3	406,00

PANELE PŁYTOWE JEDNOSTRONNIE TAPICEROWANE

do biurek pojedynczych

OSŁONY DO BIUREK

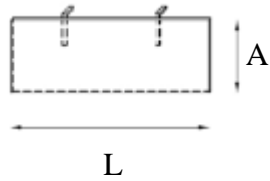
WIDOK z opisem		wysokość (A)	długość (L)	SYMBOL	CENA netto (PLN)
		350	1000	OB1	162,00
			1200	OB2	173,00
			1400	OB3	185,00
			1600	OB4	202,00

PRZYSTAWKI DO BIUREK

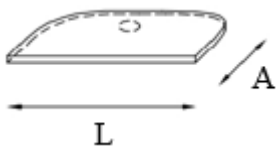
WIDOK z opisem	wysokość (A)	długość (L)	SYMBOL	CENA netto (PLN)
	500	700	P1	134,00
		800	P1D	149,00
		1400	P2	255,00
		1600	P3	283,00

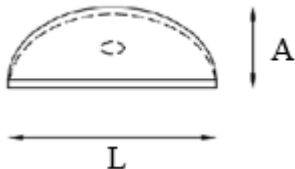
WIDOK z opisem	wysokość (A)	długość (L)	SYMBOL	CENA netto (PLN)
	500	700	P4	134,00
		800	P4D	149,00
		1400	P5	255,00
		1600	P6	283,00

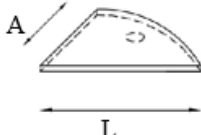
WIDOK z opisem	wysokość (A)	długość (L)	SYMBOL	CENA netto (PLN)
	700	700	P7	160,00
	800	800	P8	178,00

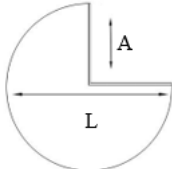
WIDOK z opisem	wysokość (A)	długość (L)	SYMBOL	CENA netto (PLN)
	500	1000	P9	318,00

NOGI DO BIUREK

	
CENA netto (PLN)	NO 88,00

	
CENA netto (PLN)	NK 85,00

ELEMENTY UZUPEŁNIAJĄCE

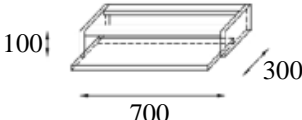
	PK1
	Półka pod klawiaturę - prowadnice rolkowe
CENA netto (PLN)	86,00

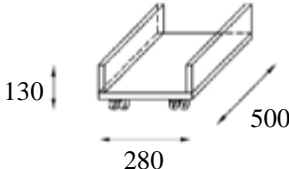
	PK2
	Wózek pod komputer
CENA netto (PLN)	74,00

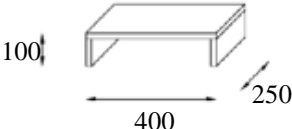
	PK3
	Podstawka pod monitor
CENA netto (PLN)	68,00

	PLK80
	Przepust kablowy kwadratowy fi 80 mm z tworzywa
CENA netto (PLN)	28,00

	PL60	PLK80
	Przepust kablowy fi 60 mm z tworzywa	Przepust kablowy fi 80 mm z tworzywa
CENA netto (PLN)	18 -	28,-

Kolory: biały, czarny, alu, satyna.

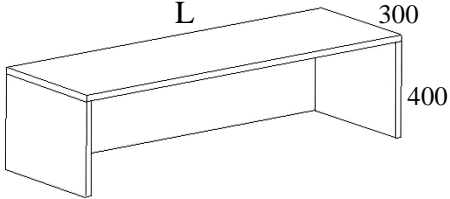
WIDOK z opisem	długość (L)	SYMBOL	CENA netto (PLN)
 Nadstawka na biurko	1200	NB1	228,00
	1400	NB2	262,00
	1600	NB3	299,00

notatnik



CLASSIC MEBLE GABINETOWE

Blat i noga wykonana z płyty melaminowanej obustronnie o klasie higieniczności E1, o grubości 36 mm.

Kolorystyka blatu według próbnika płyt melaminowanych AMS

Krawędź blatu wykończona PCV o grubości 2 mm

Łączyna wykonana z płyty melaminowej, o grubości 18 mm

Noga zakończona regulatorem o zakresie regulacji 0-20 mm

WIDOK	głębokość (A)	długość (L)	SYMBOL	CENA netto (PLN)
 <p>Biurko jednoosobowe wolnostojące</p>	800	1600	CS1	792,00
		1800	CS2	898,00
	900	2000	CS3	1112,00

WIDOK	głębokość (A)	długość (L)	SYMBOL	CENA netto (PLN)
 <p>Odstawka</p>	700	1400	CS4	718,00
	800	1600	CS5	792,00
	900	2000	CS6	1242,00

Prowadnice i zawiasy z samodomykiem

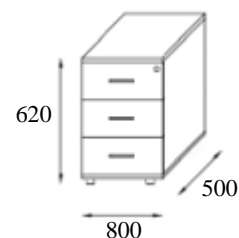
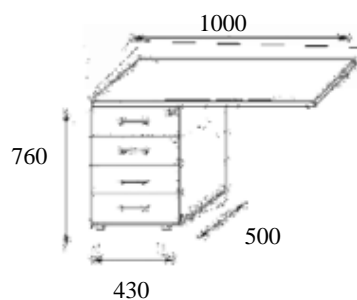
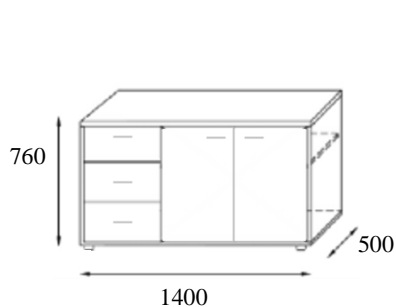

netto	CSK1
CENA (PLN)	1183,00

netto	CSK2
CENA (PLN)	936,00

netto	CSK3
CENA (PLN)	698,00



4OH

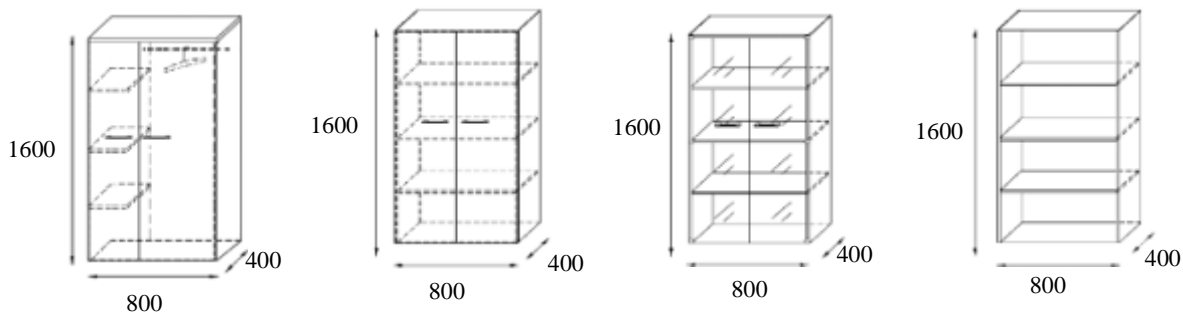

netto	CS8	CS9	CS10*	CS11
CENA (PLN)	890,00	872,00	1338,00	614,00

4OH

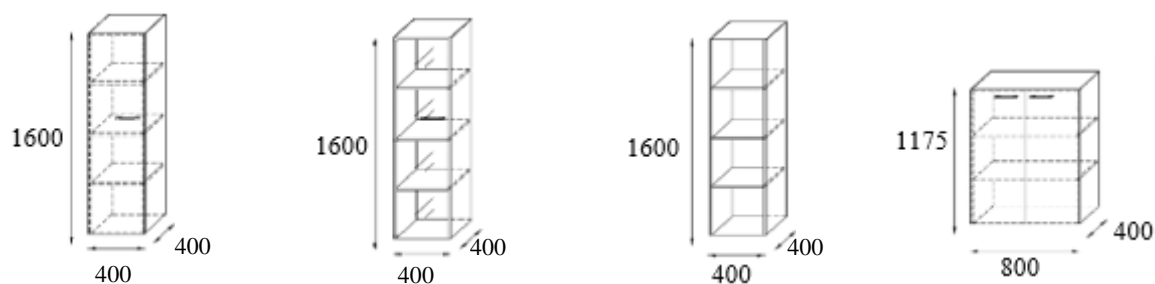

netto	CS12	CS13	CS14	CS15
CENA (PLN)	616,00	790,00	462,00	706,00

3OH

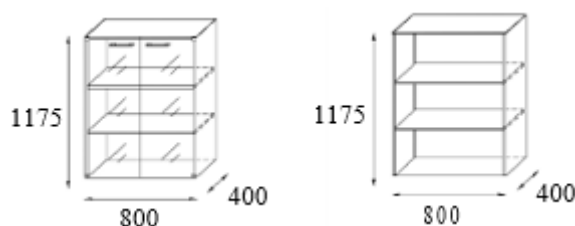

netto	CS16*	CS17
CENA (PLN)	1022,00	478,00

WIDOK	głębokość (A)	długość (L)	SYMBOL	CENA netto (PLN)
<p>Wieniec górny</p>	400	800	TOP80	110,00
		1200	TOP120	158,00
		1600	TOP160	212,00
		2000	TOP200	264,00
		2400	TOP240	316,00

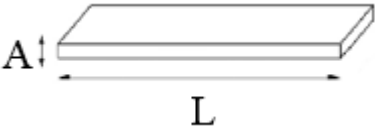
WIDOK	wysokość (A)	długość (L)	SYMBOL	CENA netto (PLN)
 <p>Cokół</p>	70	800	CK80	28,00
		1200	CK120	42,00
		1600	CK160	56,00
		2000	CK200	70,00
		2400	CK240	84,00

OPIS SZAF:

- całość z płyty 18 mm, tylna ściana z płyty 18 mm
- uchwyt metalowy w rozstawie 160 mm poziomy
- dodatkowo top górny z płyty 36 mm i cokół 70mm h
- stopki cokołowe z regulacją wysokości z wnętrza szafy
- szkło grafitowe

UCHWYTY SATYNOWE*



Uchwyt C1
(rozstaw L-160)



Uchwyt C2
(rozstaw L-160)

*Dostępne także w kolorze czarnym, grafitowym i białym za dopłatą - 10,00/szt

notatnik

STOŁY KONFERENCYJNE

PLYTOWE

Blat i noga wykonana z płyty melaminowanej obustronnie o klasie higieniczności E1, o grubości 25 mm.

Kolorystyka blatu według próbnika płyt melaminowanych AMS

Krawędź blatu wykończona PCV o grubości 2 mm



Łączyna wykonana z płyty melaminowej, o grubości 18 mm

Noga zakończona regulatorem o zakresie regulacji 0-20 mm

WIDOK	głębokość (A)	długość (L)	SYMBOL	CENA netto (PLN)
 <p>Stół konferencyjny na podstawie płytowej</p>	800	1400	SW1	478,00
		1800	SW2	586,00
	1000	2200	SW3	842,00

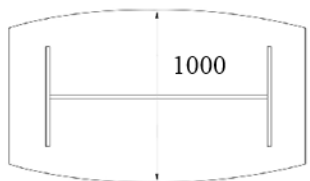
WIDOK	głębokość (A)	długość (L)	SYMBOL	CENA netto (PLN)
 <p>Stół konferencyjny na podstawie płytowej</p>	800	1800	SW4	835,00
		2200	SW5	1025,00

STOŁY KONFERENCYJNE

STELAZOWE

Rama w całości lakierowana proszkowo.

Kolorystyka stelaża:

Alu (RAL 9006)

grafit (RAL 7024), biały

(RAL 9016), czarny (RAL 9005)

Blat wykonany z płyty melaminowanej obustronnie o klasie higieniczności E1, o grubości 25 mm.

Kolorystyka blatu według próbnika płyt melaminowanych AMS

Krawędź blatu wykończona PCV o grubości 2 mm



Noga zakończona regulatorem o zakresie regulacji 0-20 mm

Noga wykonana z profilu zamkniętego o przekroju kwadratowym 50x50 mm i grubości 2 mm, lakierowana proszkowo. Konstrukcja stelaża spawano- skrecana

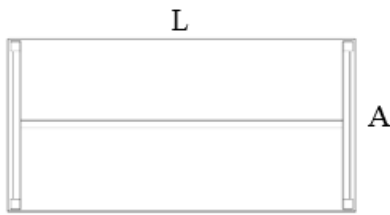
WIDOK	głębokość (A)	długość (L)	SYMBOL	CENA netto (PLN)
 <p>Stół konferencyjny na stelażu metalowym</p>	800	1400	SK1	642,00
		1800	SK2	835,00

WIDOK	głębokość (A)	długość (L)	SYMBOL	CENA netto (PLN)
 <p>Stół konferencyjny na stelażu metalowym</p>	1000	2200	SK3	1354,00
		1200	SK4	1536,00

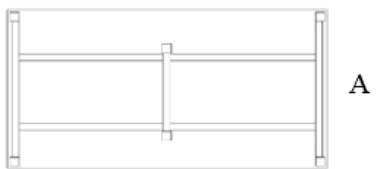
WIDOK	głębokość (A)	długość (L)	SYMBOL	CENA netto (PLN)
 <p>Stół konferencyjny na stelażu metalowym</p>	1200	3200	SK5	1866,00
		3800	SK6	2082,00

STOŁY KONFERENCYJNE

STELAŻOWE NA RAMIE A

Blat wykonany z płyty melaminowanej obustronnie o klasie higieniczności E1, o grubości 25 mm.

Kolorystyka blatu według próbnika płyt melaminowanych AMS

Krawędź blatu wykończona PCV o grubości 2 mm

Rama w całości lakierowana proszkowo.

Kolorystyka stelaża:

- alu (RAL 9006)
- grafit (RAL 7024), biały (RAL 9016), czarny (RAL 9005)



Noga zakończona regulatorem o zakresie regulacji 0-20 mm.
Konstrukcja stelaża spawano- skręcana

Noga wykonana z profilu zamkniętego o przekroju kwadratowym 50x50 mm i grubości 2 mm, lakierowana proszkowo

WIDOK	głębokość (A)	długość (L)	SYMBOL	CENA netto (PLN)
 <p>Stół konferencyjny na stelażu A</p>	900	1800	SKA1	990,00
	1200	2200	SKA2	1459,00
		2600	SKA3	1725,00

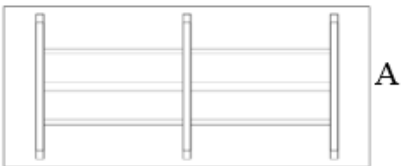
WIDOK	głębokość (A)	długość (L)	SYMBOL	CENA netto (PLN)
 <p>Stół konferencyjny na stelażu A</p>	1200	3200	SKA4	2126,00
		4000	SKA5	2654,00

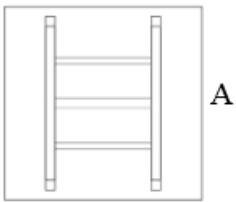
WIDOK	głębokość (A)	długość (L)	SYMBOL	CENA netto (PLN)
 <p>Stół konferencyjny na stelażu A</p>	1000	1000	SKA6	1296,00
	1400	1400	SKA7	1652,00

STOLIKI OKOLICZNOŚCIOWE

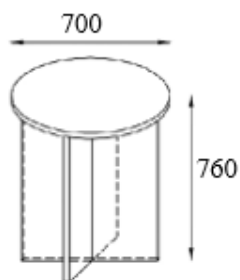

netto	SO1
CENA (PLN)	286,00

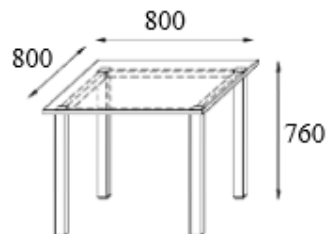

netto	SO2
CENA (PLN)	506,00

PANELE RECEPCYJNE *

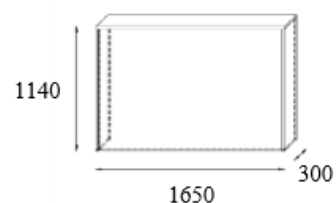
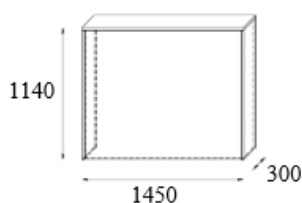
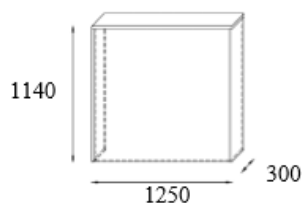

netto	R1	R2	R3
CENA (PLN)	394,00	424,00	472,00

* Blat i boki z płyty 25mm, front z płyty 18mm

notatnik



SZAFY I REGAŁY

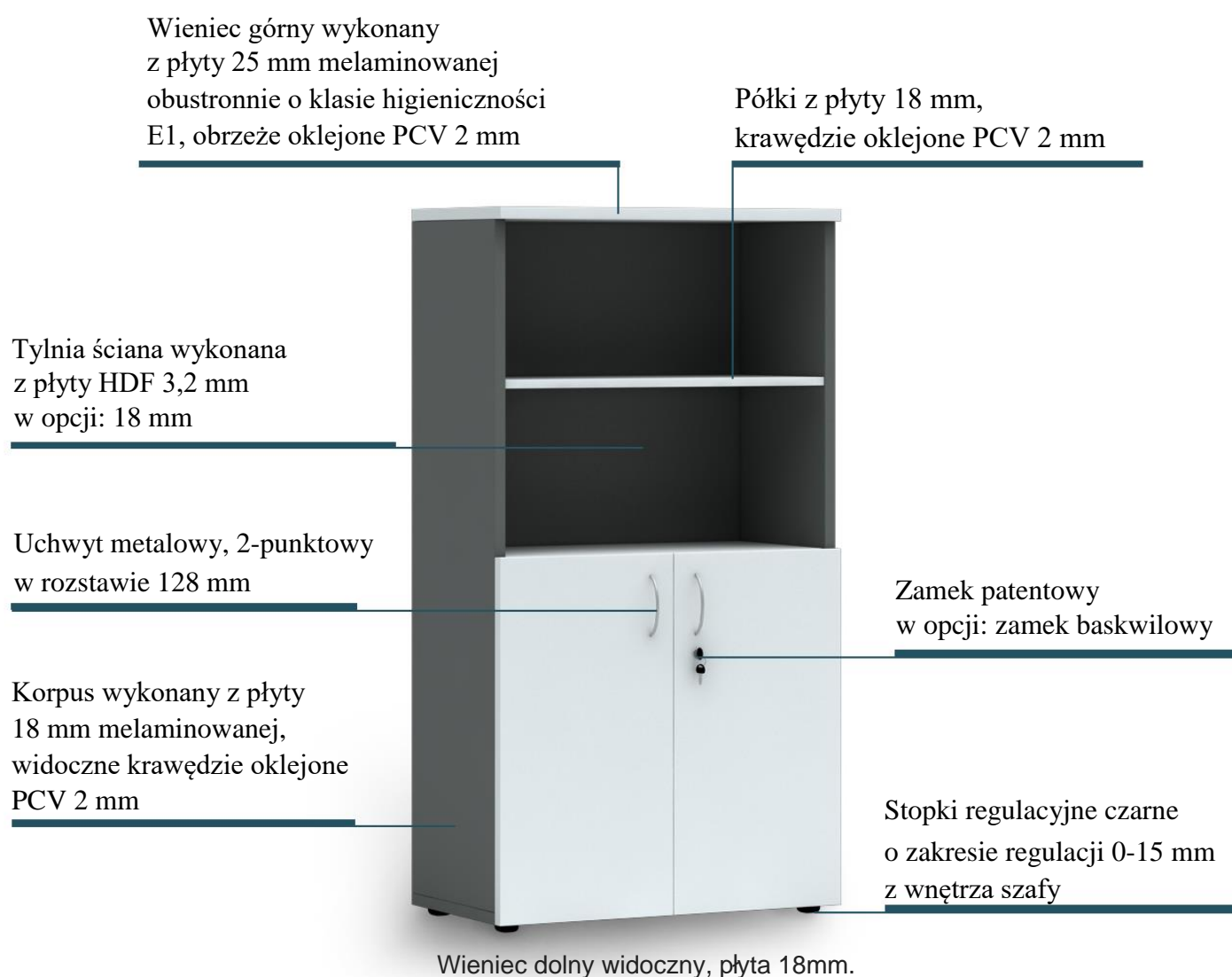

6OH

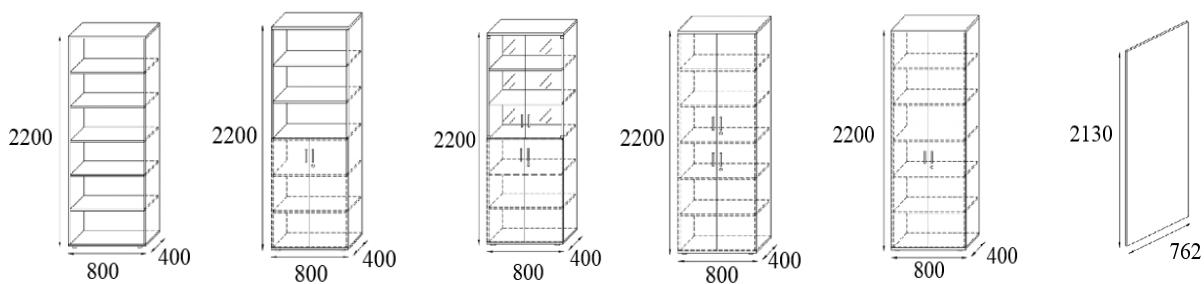

netto	RGW1	RGW2	RGW3	RGW4	RGW5	P1W
CENA (PLN)	570,00	760,00	1020,00	950,00	882,00	228,00

6OH

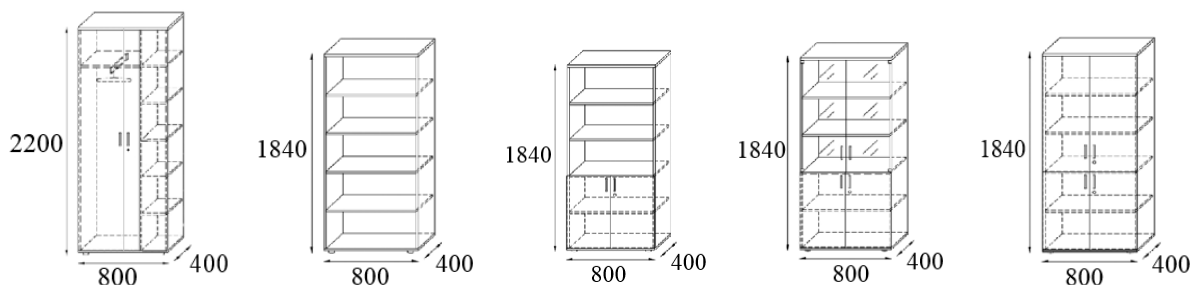

netto	RGW6	RG1	RG2	RG3	RG4
CENA (PLN)	908,00	485,00	643,00	870,00	834,00

5OH

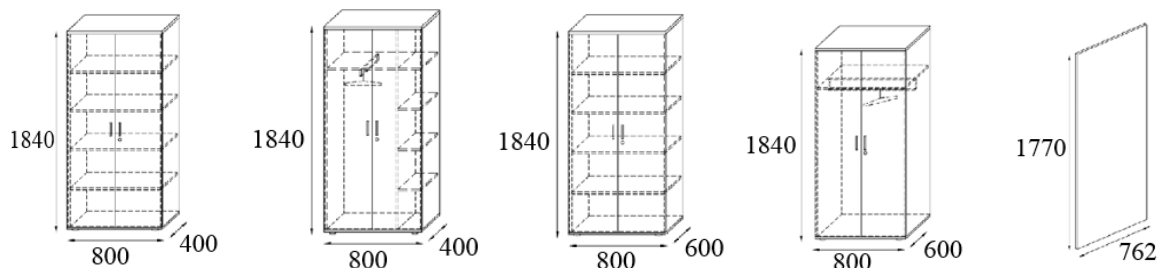

netto	RG5	RG6	RG7	RG8	T1
CENA (PLN)	725,00	752,00	996,00	832,00	192,00

5OH

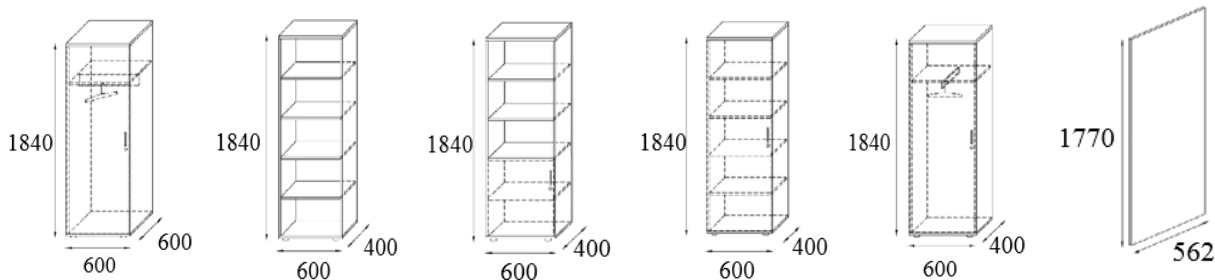

netto	RG9 P/L	RG10	RG11 P/L	RG12 P/L	RG13 P/L	T2
CENA (PLN)	678,00	448,00	538,00	608,00	580,00	142,00

5OH

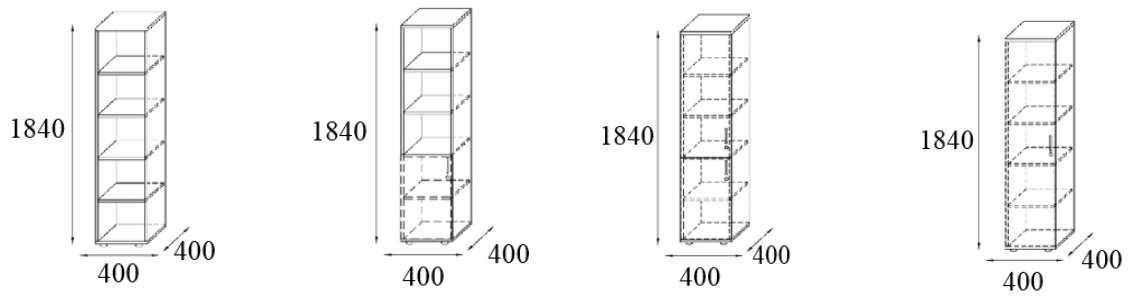

netto	RG14	RG15 P/L	RG16 P/L	RG17 P/L
CENA (PLN)	375,00	455,00	556,00	535,00

5OH

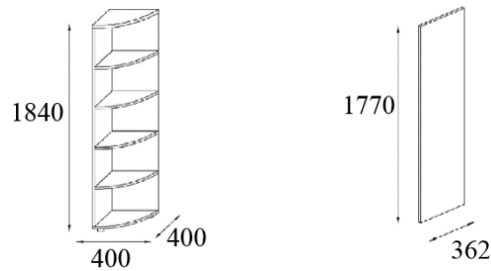

netto	RG18	T3
CENA (PLN)	512,00	122,00

3OH

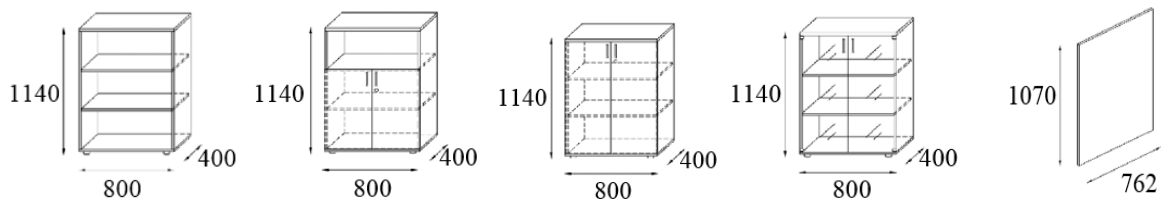

netto	RG20	RG21	RG22	RG23	T4
CENA (PLN)	345,00	475,00	535,00	605,00	126,00

*Drzwi szklane bez zamka

3OH

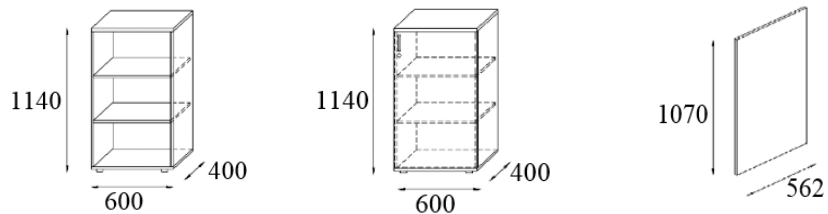

netto	RG24	RG25 P/L	T5
CENA (PLN)	345,00	455,00	106,00

3OH

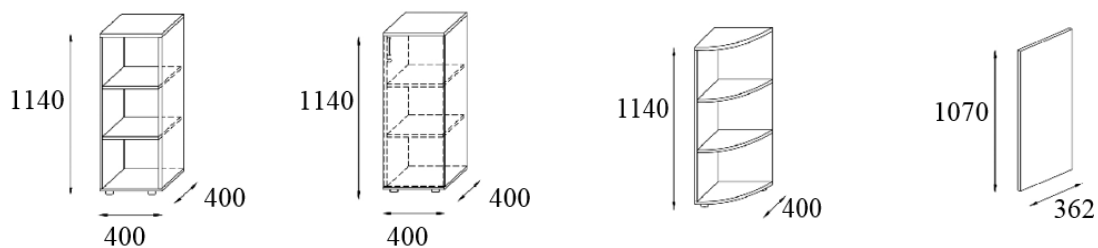

netto	RG26	RG27 P/L	RG28	T6
CENA (PLN)	270,00	370,00	415,00	95,00

2OH

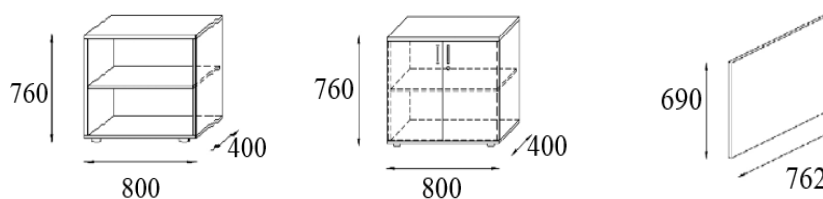

netto	RG29	RG30	T7
CENA (PLN)	295,00	425,00	114,00

2OH

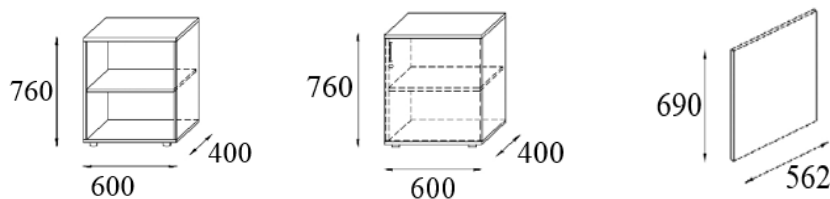

netto	RG31	RG32 P/L	T8
CENA (PLN)	252,00	360,00	105,00

2OH

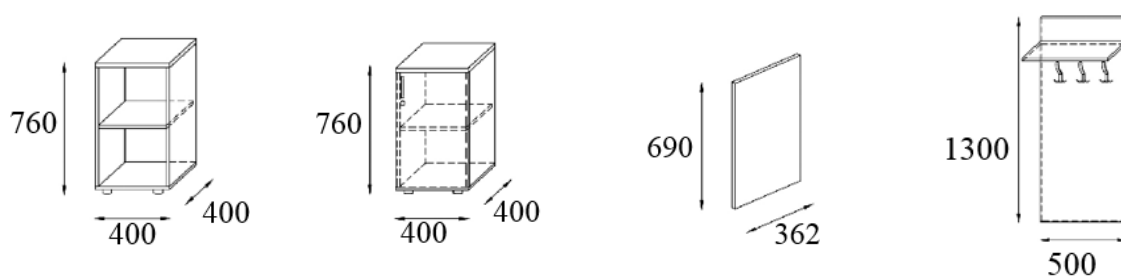

netto	RG33	RG34 P/L	T9	WS
CENA (PLN)	215,00	295,00	79,00	246,00

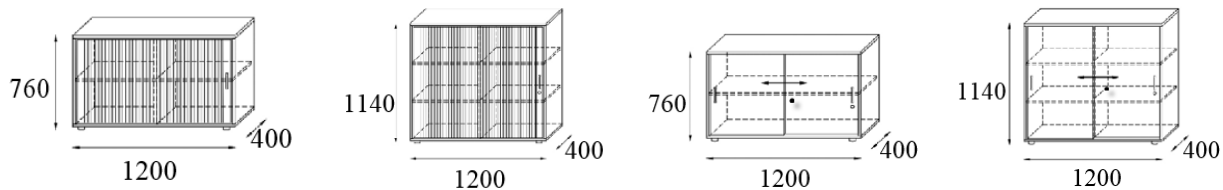

netto	RG35 P/L*	RG36 P/L*	RG37	RG38
CENA (PLN)	1422,-	1682,-	742,-	928,-

*żaluzja bez zamka

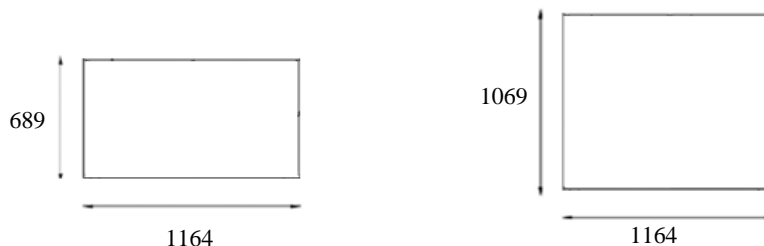

netto	T10	T11
CENA (PLN)	134,00	182,00

SZAFKI I PÓŁKI WISZĄCE

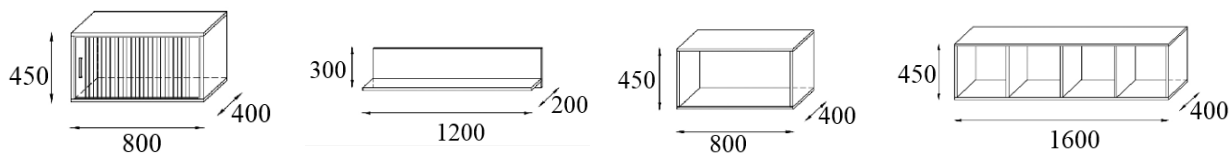

netto	RG39 P/L*	RG40	RG41	RG42
CENA (PLN)	638,-	150,00	238,00	468,00

NADSTAWKI

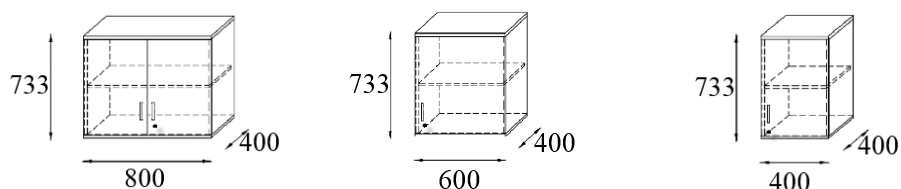

netto	RG43	RG44 P/L	RG45 P/L
CENA (PLN)	425,00	360,00	295,00

AKCESORIA

NAZWA	SYMBOL	CENA netto (PLN)
Zamek do żaluzji	ZZ	59,00
Zawias samodomykający	ZS	9,-/szt
Zamek baskwilowy	ZB	156,00
Zamek do regału	ZR	18,-

UCHWYTY SATYNOWE*



R1 (rozstaw L-128)



R2 (rozstaw L128)



R3 (rozstaw L-128)



R4 (rozstaw L-32)

*Dostępne także w kolorze czarnym, grafitowym i białym za dopłatą - 10,00/szt

REGAŁY NEXT

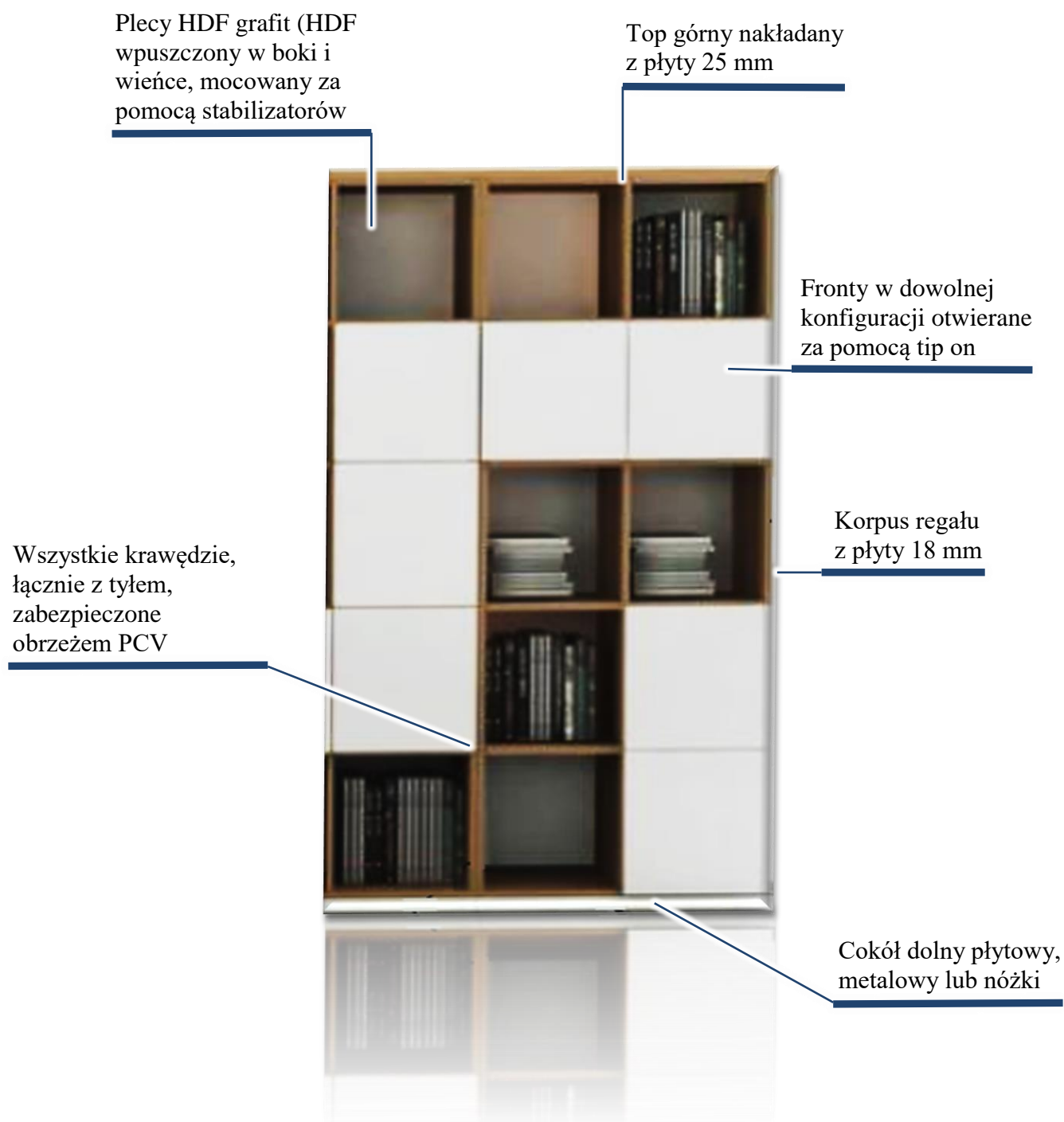

WIDOK	długość	głębokość	wysokość	SYMBOL	CENA netto (PLN)
	800	400	800	NX1	382,00

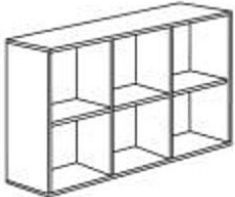
WIDOK	długość	głębokość	wysokość	SYMBOL	CENA netto (PLN)
	1200	400	800	NX2	488,00

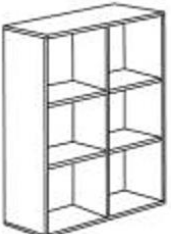
WIDOK	długość	głębokość	wysokość	SYMBOL	CENA netto (PLN)
	800	400	1199	NX3	520,00

WIDOK	długość	głębokość	wysokość	SYMBOL	CENA netto (PLN)
	1200	400	1199	NX4	688,00

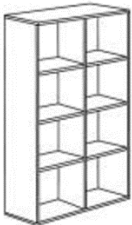
WIDOK	długość	głębokość	wysokość	SYMBOL	CENA netto (PLN)
	800	400	1598	NX5	742,00

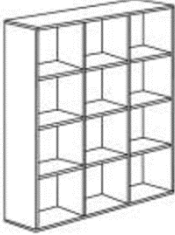
WIDOK	długość	głębokość	wysokość	SYMBOL	CENA netto (PLN)
	1200	400	1598	NX6	918,00

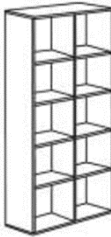
WIDOK	długość	głębokość	wysokość	SYMBOL	CENA netto (PLN)
	800	400	1997	NX7	848,00

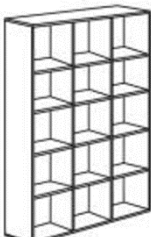
WIDOK	długość	głębokość	wysokość	SYMBOL	CENA netto (PLN)
	1200	400	1997	NX8	1090,00

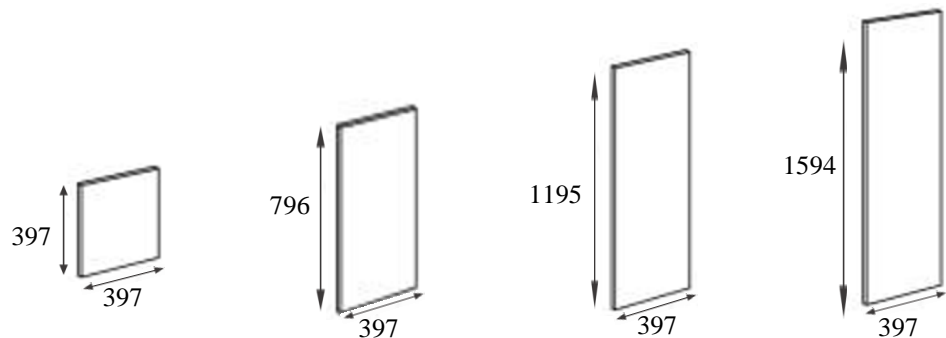

	drzwi do regału			
symbol	D1	D2	D3	D4
CENA netto (PLN)	98,00	148,00	196,00	236,00

WIDOK z opisem	długość	głębokość	wysokość	SYMBOL	CENA netto (PLN)
 cokół płytowy	800	400	70	CP1	116,00
	1200	400	70	CP2	147,00

*stopki cokołowe z regulacją wysokości z wnętrza szafy

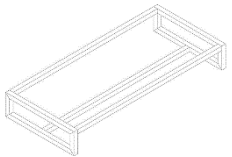
WIDOK z opisem	długość	głębokość	wysokość	SYMBOL	CENA netto (PLN)
 cokół metalowy	800	400	150	CM1	233,00
	1200	400	150	CM2	268,00

*profil 20x20, stopki z regulacją

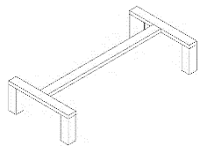
WIDOK z opisem	długość	głębokość	wysokość	SYMBOL	CENA netto (PLN)
 cokół metalowy	800	400	150	CM3	224,00
	1200	400	150	CM4	252,00

*nóżki 50x50 z regulatorami wysokości

WIDOK z opisem	długość	głębokość	wysokość	SYMBOL	CENA netto (PLN)
 cokół metalowy	800	400	150	CM5	234,00
	1200	400	150	CM6	266,00

*nóżki 60x20 z regulatorami wysokości

*** Wszystkie cokoły mogą mieć zastosowanie również w pozostałych szafach i regałach.

WIDOK z opisem	długość	głębokość	wysokość	SYMBOL	CENA netto (PLN)
 top górny	800	420	25	TG1	82,00
	1200	420	25	TG2	108,00
	1600	420	25	TG3	148,00
	2400	420	25	TG4	210,00



notatnik



LADY RECEPCYJNE

Blat lady i nadstawki wykonane z płyty melaminowanej obustronnie o klasie higieniczności E1, o grubości 25 mm. Kolorystyka blatu według próbnika płyt melaminowanych

Krawędź blatu wykończona PCV o grubości 2 mm



Noga zakończona regulatorem o zakresie regulacji 0-20 mm

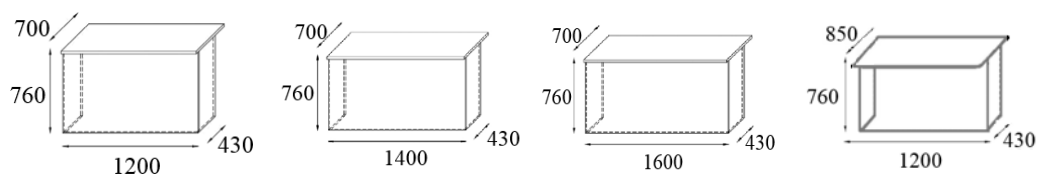

CENA netto (PLN)	LV1	LV2	LV3	LV4
GRI	504,00	540,00	582,00	655,00
GRII	715,00	768,00	826,00	866,00

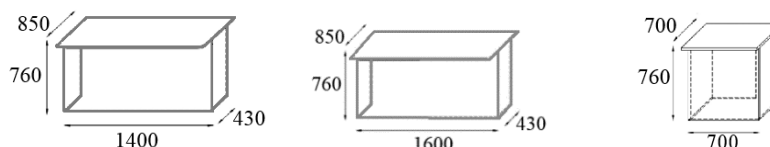

CENA netto (PLN)	LV5	LV6	LV7
GRI	698,00	734,00	672,00
GRII	925,00	970,00	896,00

NADSTAWKI

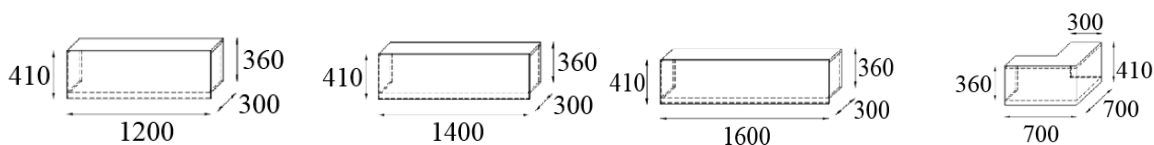

CENA netto (PLN)	LVN8	LVN9	LVN10	LVN11
GRI	264,00	307,00	352,00	530,00
GRII	374,00	436,00	498,00	660,00



netto	LVB12	LVB13
CENA (PLN)	144,00	297,00

GRI (I grupa cenowa)- kolorystyka podstawowa

GRII (II grupa cenowa)- kolorystyka uzupełniająca (Mirror Gloss), połysk - biały, jasny grafit 171

- Front lady i nadstawka

MEBLE KUCHENNE

SZAFKI STOJĄCE

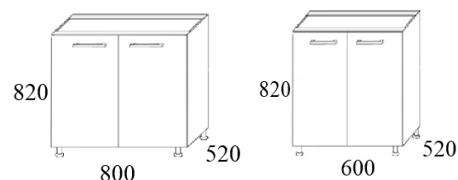
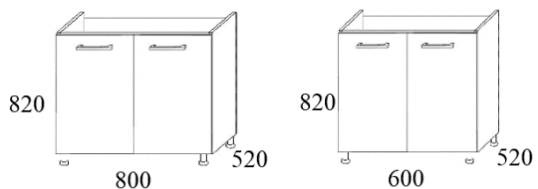

	szafka pod zlewozmywak	
symbol	MKS1	MKS2
CENA netto (PLN)	429,00	415,00

	szafka	
symbol	MKS3	MKS4
CENA netto (PLN)	488,00	456,00

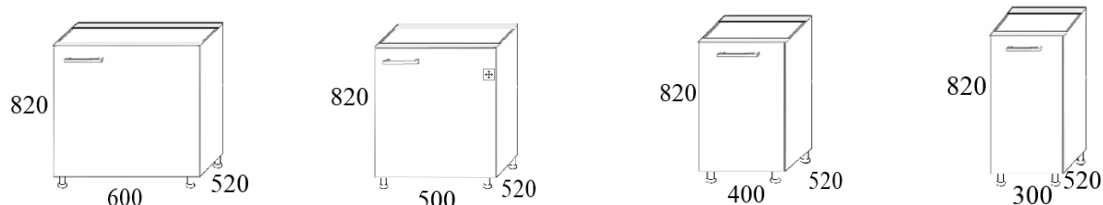

	szafka			
symbol	MKS5	MKS6	MKS7	MKS8
CENA netto (PLN)	412,00	396,00	366,00	344,00

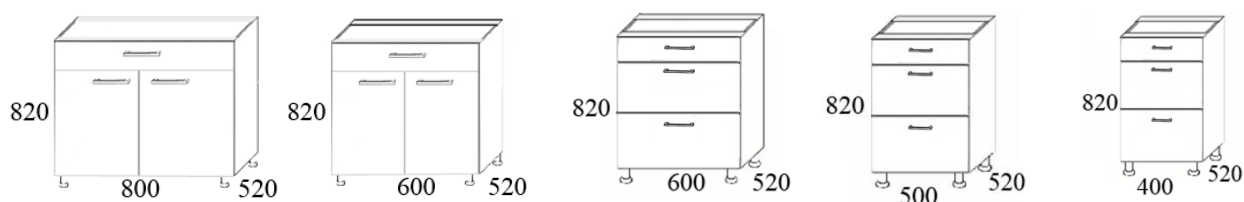

	szafka z szufladami				
symbol	MKS9	MKS10	MK11	MKS12	MKS13
CENA netto (PLN)	570,00	538,00	680,00	615,00	580,00



	szafka z szufladą			
symbol	MKS14	MKS15	MK16	MKS17
CENA netto (PLN)	518,00	498,00	452,00	408,00

	szafka narożna
symbol	MKS18
CENA netto (PLN)	632,00

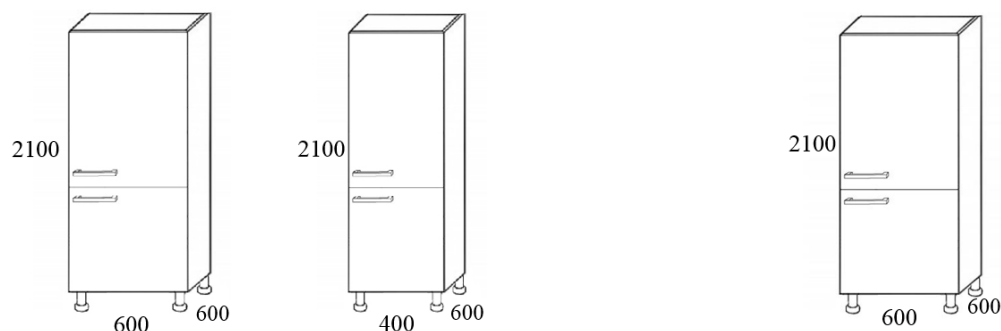

	szafka wysoka	
symbol	MKS19	MKS20
CENA netto (PLN)	864,00	782,00

	zabudowa lodówki
symbol	MKS21
CENA netto (PLN)	802,00

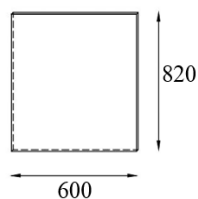

	bok zaślepiający
symbol	BZ
CENA netto (PLN)	96,00



	cokół *cena za mb
symbol	CK
CENA netto (PLN)	36,00

SZAFKI WISZĄCE

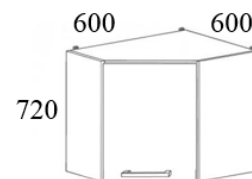
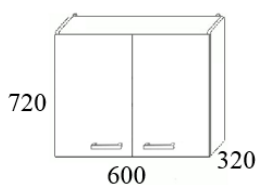
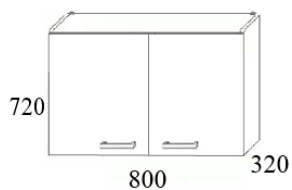

	szafka	
symbol	MKW1	MKW2
CENA netto (PLN)	434,00	396,00

	szafka narożna
symbol	MKW3
CENA netto (PLN)	590,00

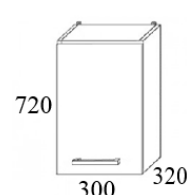
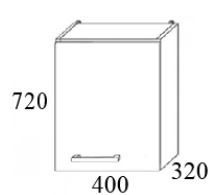
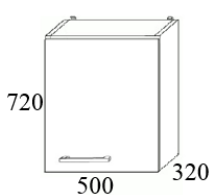
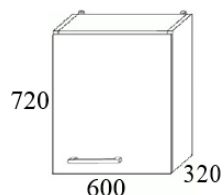

	szafka			
symbol	MKW4	MKW5	MKW6	MKW7
CENA netto (PLN)	346,00	324,00	312,00	290,00

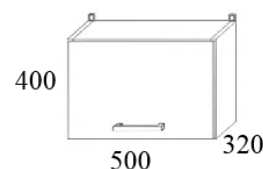
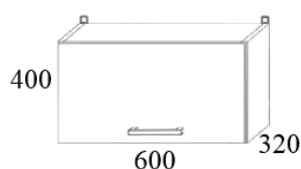
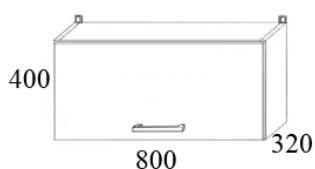

	szafka		
symbol	MKW8	MKW9	MKW10
CENA netto (PLN)	398,00	380,00	370,00

BLATY KUCHENNE

Głębokość blatu 600mm

Grubość blatu 38mm

240,00/m.b.

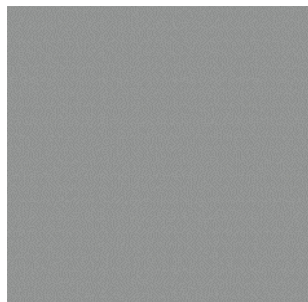

Blat platyna 859



Blat ciemny szary K201

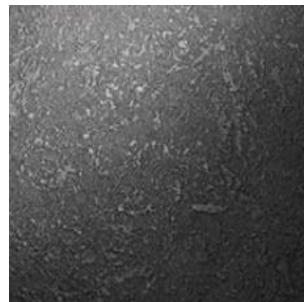

Blat grafit K205

notatnik



DEKORY KOLORYSTYKA

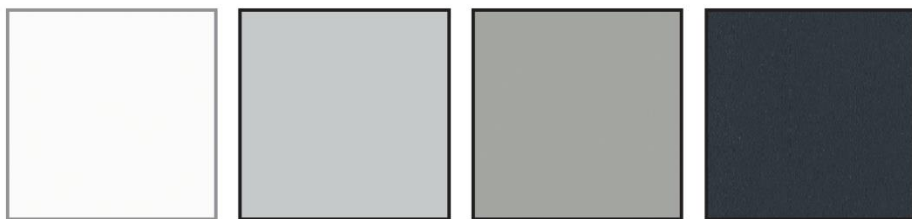

Biały opal
W10003

Jasny szary
112

Jasny grafit
171

Antracyt
164



Klon biały
2460

Dąb mleczny
D8622

Dąb truflowy
D5194

Dąb sonoma
D3025

Buk
D381

Olcha
1912



Orzech ciemny
D1925

Rockford
jasny
K085

Rockford
ciemny
K087

Orzech select
Ciemny
K009

PLECY HDF KOLORYSTYKA

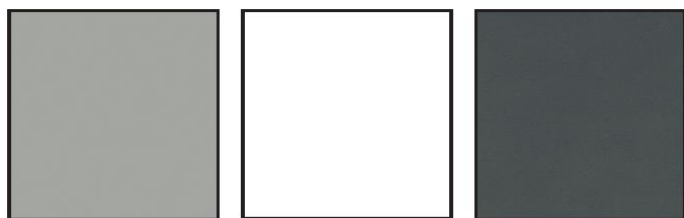

Szary

Biały

Grafit

CLASSIC KOLORYSTYKA



VISTA KOLORYSTYKA

I GR – KOLORY PODSTAWOWE

II GR – PŁYTA MG POŁYSK (FRONTY)



jasny grafit
171

biały

TAPICERKA DO PANELI



TKE-010
czarny



TKE-001
grafit

Tkanina EVERT

Materiał: 100% poliester

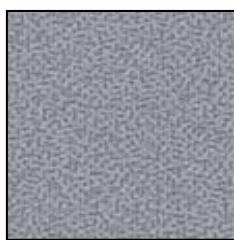

TKE-012
szary



TKE-030
granat

Trudnopalność:

-EN 1021-1 (zapłon od tnącego papierosa)

-EN 1021-2 (zapłon od płomienia zapalki)

